

UŽIVATELSKÝ
MANUÁL

DPC-D250 série

Dveřní stanice s kamerou a možnou
RFID čtečkou



XtendLan

OBSAH

Sestavení	2
Upevnění	3
Popis zapojení	4
Připojení externího čidla PIR	4
Nastavení adresy dveřní stanice	6
Obnovení továrního nastavení	6
Nastavení volacího režimu	7
Rozlišení snímání kamery stanice	8
Režim ovládání zámku	8
Nastavení času odemknutí	8
Nastavení podsvícení jmenovky	9
Nastavení LED přísvitů kamery	9
Tón při zvonění	9
Administrace ID karet/čipů	10
Zapojení elektrického zámku	12
Základní zapojení	13
Zapojení více dveřních stanic v jednom systému	13
Zapojení více monitorů	14
Specifikace	16
Délky segmentů	17

Sestavení

Povrchová montáž

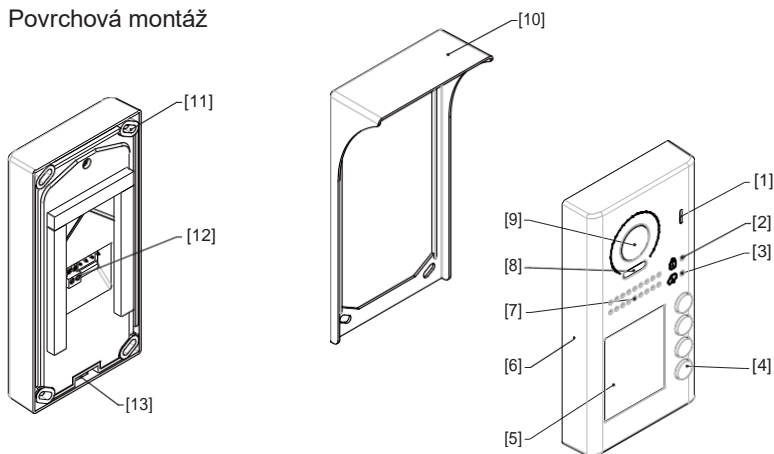

Zapuštěná montáž

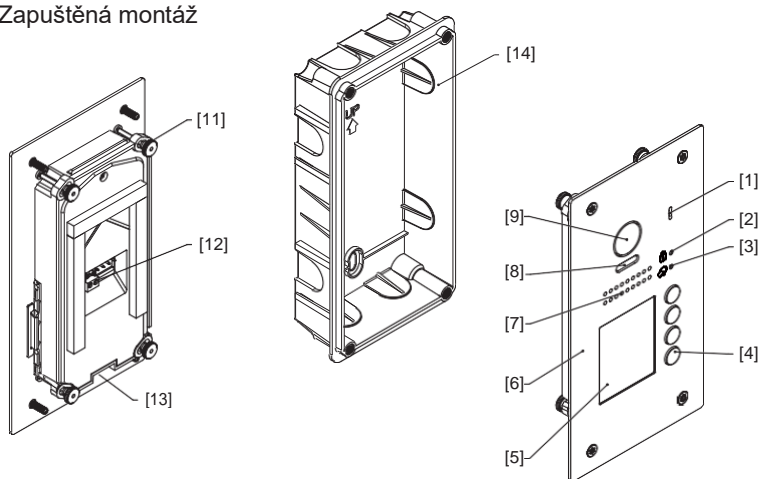

[1] Mikrofon

[2] Indikace zámku

[3] Indikace hovoru

[4] Tlačítko zvonku

[5] Jmenovka

[6] Přední panel

[7] Reproduktor

[8] LED přísvit

[9] Kamera

[10] Dešťový kryt

[11] Montážní úchyt

[12] Konektor spojení systému

[13] Montážní otvor

[14] Montážní krabice

Upevnění

Doporučená montážní výška nad rovinou podlahy je 145~160cm.

Povrchová montáž

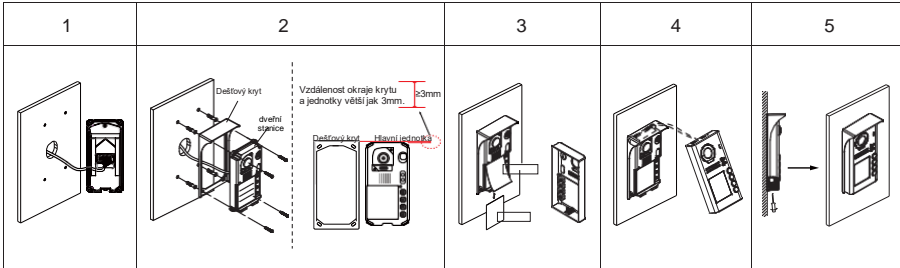

1. Připojte kabel ke konektoru sběrnice.
2. Vyvrtejte otvory pro hmoždinky a přišroubujte dešťový kryt ke zdi; potom vložte dveřní stanici do krytu, okrajový otvor mezi krytem a stanicí by neměl být menší jak 3mm.
3. Instalujte jmenovku.
4. Připevněte přední kryt dveřní stanice.
5. Použijte speciální šroubky pro připevnění předního krytu.

Zapuštěná montáž

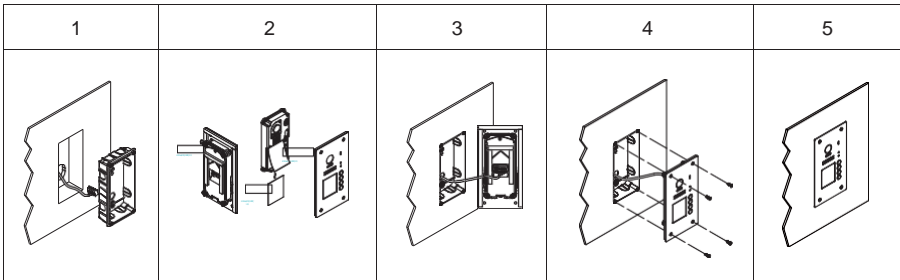

1. Vytvořte otvor ve zdi pro krabici dveřní stanice.
2. Instalujte jmenovku.
3. Zapojte kabel ke konektoru sběrnice.
4. Vložte dveřní stanici do krabice ve zdi a přišroubujte speciálními šroubky.
5. Otestujte instalaci a funkci.

Popis zapojení

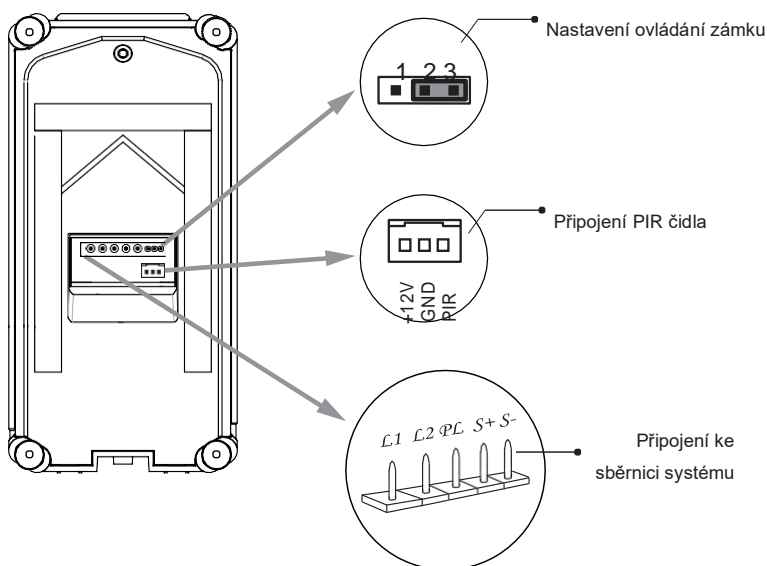

Nastavení ovládání zámku: zda jde o zámek s externím napájecím zdrojem (propojku odstraňte z pinů 2-3).

Připojení PIR čidla: Konektor pro připojení externího pohybového čidla.

Sběrnice systému:

- **L1,L2:** sběrnice D2 bez polarity
- **PL:** + pól ovládání zámku
- **S+:** + pól přímého napájení zámku
- **S-:** + pól přímého napájení zámku

Připojení externího čidla PIR

Dveřní stanice je vybavena konektorem pro připojení externího PIR čidla. S připojením čidla lze aktivovat funkce automatického odemčení nebo přisvitu.

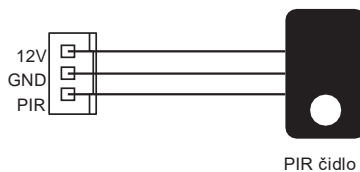

Nastavení funkcí dveřní stanice

Níže jsou popsány funkce a nastavení dveřní stanice.

K ovládání nastavení použijte tlačítka a indikační LED diody viz. diagram.

Nastavení jsou prováděna specifickými indikací a pípnutím- viz. dále.

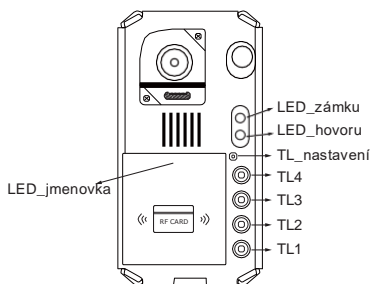

Kód	Funkce	Hodnoty	Standardní hodnota
1	Nastavení adresy DS	0~3	0
2	Nastavení volacího režimu	Standardní/skupinový režim	Standardní
3	Rozlišení kamery	Vysoké/nízké	Vysoké
4	Mód zámku	0:otevřeno / 1: zavřeno	0: otevřeno
5	Nastavení času odemknutí	01 až 99 vteřin	1 vteřina
6	Podsvětlení jmenovky	Zap/Vyp/Auto	Zapnuté
7	Nastavení LED přisvitu	Zap/Vyp/Auto	Auto
8	Tón při zvonění	Zazvoní jednou Zvoní trvale Nezvoní	Zazvoní jednou
9	Režim snímání kamery	Alternativní Přiblížený Celoobrazovkový	Alternativní

Nastavení adresy dveřní stanice

Lze zvolit mezi 4-mi adresami, adresa "0" je standardní tovární, pro změnu následující postup:

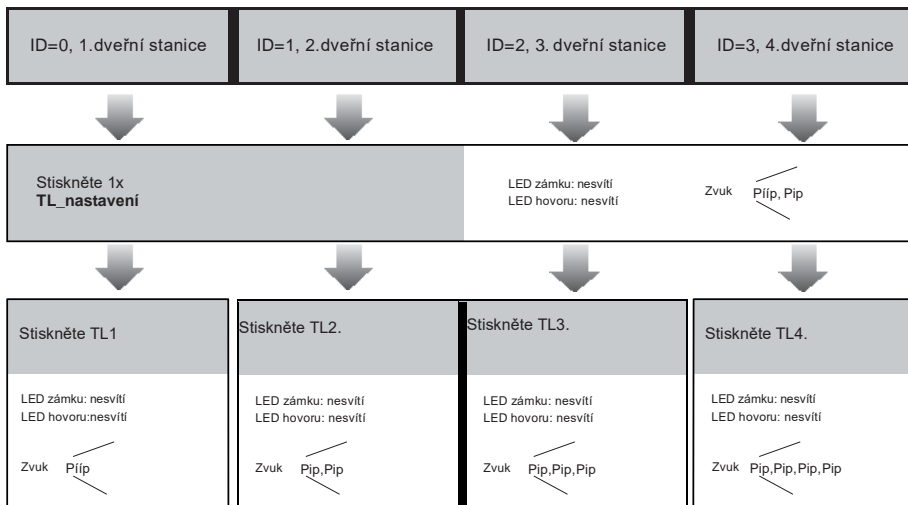

- Dokud neopustíte režim nastavení, stiskem tlačítek TL můžete měnit adresu.
- LED jmenovky blikáním bude signalizovat opuštění nastavení.
- Pokud 10 vteřin nestisknete žádné tlačítko, režim nastavení skončí.
- Pro ukončení režimu nastavení stiskněte 4x tlačítko TL_nastavení.

Obnovení továrního nastavení

Připojte stanici k napájení a poté okamžitě podržte tlačítko nastavení. Stanice začne blikat dvakrát rychle po sobě. Stiskněte tlačítko nastavení a následně tlačítko 3. po obnovení továrního nastavení se režim ukončí. Viz video:

https://ftp.asm.cz/XtendLan/=0=Domovni_telefony==/Manualy&Software/2-dratovy_system/DPC-D268/tovarni_nastaveni.mp4

Nastavení volacího režimu

Dveřní stanice disponuje dvěma režimy volání- **standardní** kdy každé tlačítko volá na konkrétní bytový monitor a **skupinový režim**, kdy tlačítko volá na skupinu monitorů.

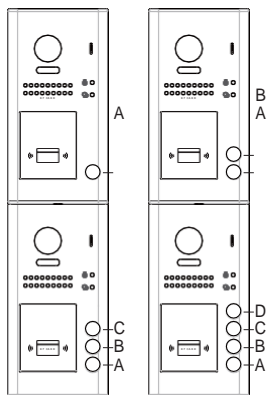

1. Standardní režim (adresní rozsah 01-04)

- Tlačítko A volá na vnitřní monitor s adresou 1.
- Tlačítko B volá na vnitřní monitor s adresou 2.
- Tlačítko C volá na vnitřní monitor s adresou 3.
- Tlačítko D volá na vnitřní monitor s adresou 4.

2. Skupinový režim (adresní rozsahy 0-15 a 16-31)

- Tlačítko A volá na vnitřní monitory s adresami 0-15 (jeden vnitřní monitor musí mít adresu 0)
- Tlačítko B, C, D, volají na vnitřní monitory s adresami 16-31 (jeden vnitřní monitor musí mít adresu 16)

Ke změně postupujte s nastavením:

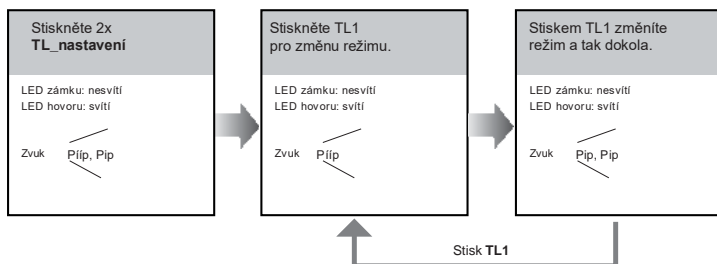

- Dokud neopustíte režim nastavení, stiskem tlačítka TL1 můžete měnit adresu.
- LED jmenovky blikáním bude signalizovat opuštění nastavení.
- Pokud 10 vteřin nestisknete žádné tlačítko, režim nastavení skončí.
- Pro ukončení režimu nastavení stiskněte 3x tlačítko TL_nastavení.

Rozlišení snímání kamery stanice

Rozlišení kamery lze přepnout mezi režimy vyšší a nižší rozlišení:

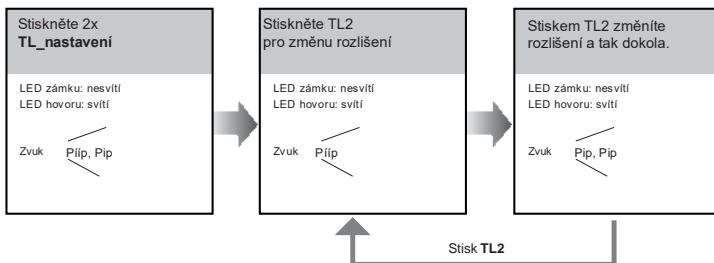

Režim ovládání zámku

Lze vybrat mezi dvěma režimy sepnutí kontaktů- normálně otevřený a sepnutý; tovární hodnotou je normálně otevřený.

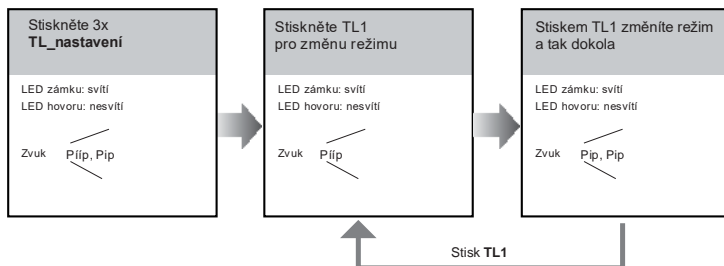

Nastavení času odemknutí

Standardně je nastaven čas sepnutí zámku na délku 1 vteřiny, pro změnu doby následující postup:

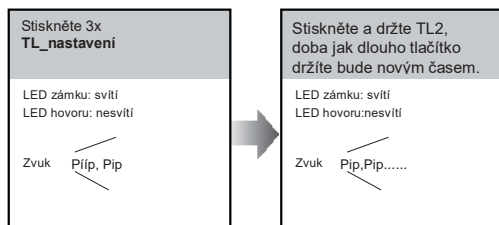

Nastavení podsvícení jmenovky

Pro změnu podsvícení jmenovky zvolte následující postup:

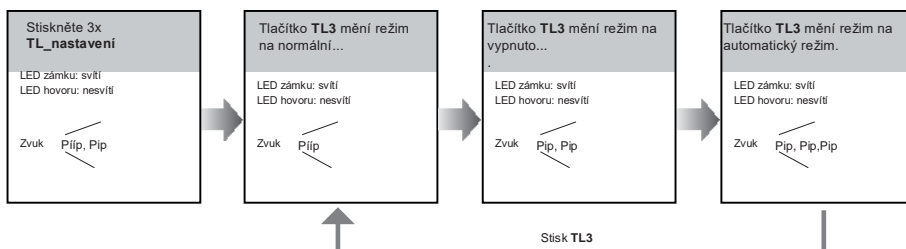

Nastavení LED přísvitů kamery

Lze vybrat mezi třemi režimy nastavení LED přísvitů: normální, automatický, vypnuto.

Automatický je továrně přednastavený.

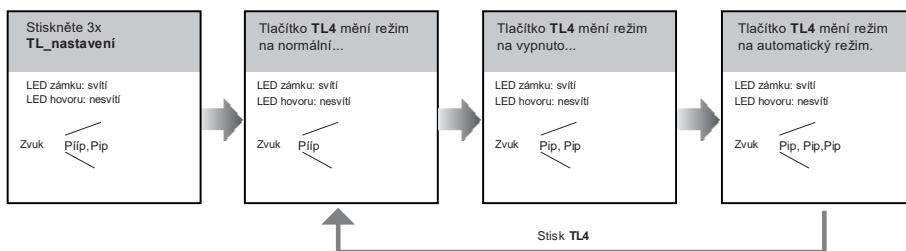

Tón při zvonění

Při stisku tlačítka zvonku může dveřní stanice vydávat tón, kdy pípne jednou, pípá trvale po dobu zvonění na bytové monitory nebo nevydává žádný tón.

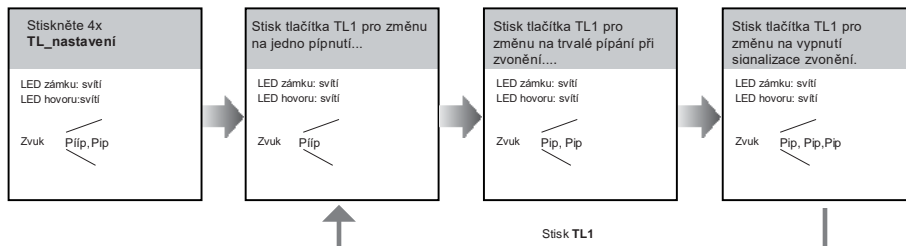

Administrace ID karet/čipů

- Registrace až 320 uživatelských karet/čipů
- Technologie EM 125KHz
- Master ID karty jsou nutné pro administraci dalších uživatelských karet
- Čtecí vzdálenost 3 až 5 cm dle typu média



Autorizace “master” karet:

V balení jsou přiloženy master karty ADD a DELETE, které jsou již v jednotce nahrány, pokud potřebujete karty změnit, postupujte dle níže uvedeného postupu.

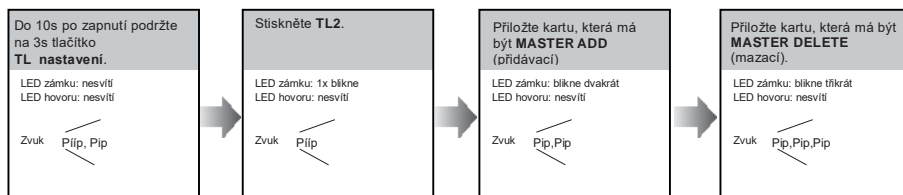

- LED jmenovky bude blikat do ukončení autorizace karet.
- Po načtení obou karet přejde stanice automaticky do pohotovostního režimu.
- Pokud se během 10 vteřin nepřiloží karta nebo nestiskne tlačítko, ukončí se proces nastavení.

Přidání uživatelské karty:

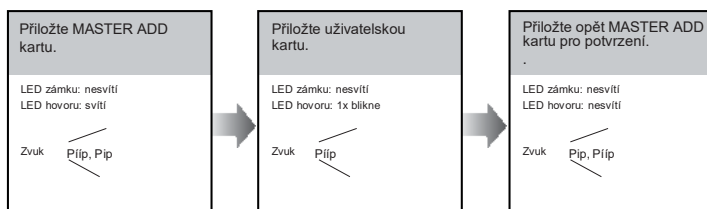

Smazání uživatelské karty:

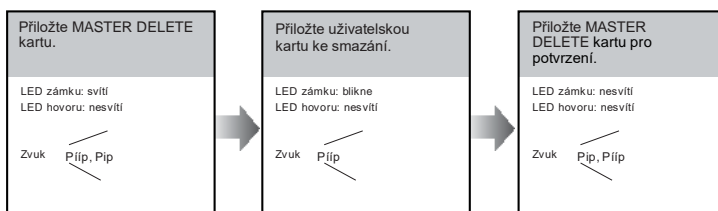

Smazání všech uživatelských karet:

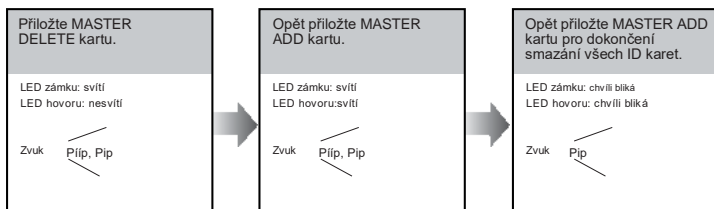

- Pokud se během 10 vteřin nepřiloží karta nebo nestiskne tlačítko, ukončí se proces nastavení.
- Indikační LED budou blikat do ukončení procesu mazání.
- Po ukončení procesu LED zhasnou, ozve se pípnutí a ukončí se režim nastavení.

Přepnutí ovládání ID karet (dveřní stanice/ACC kontrolér):

Přístup lze ovládat nejen registrací ID karet v dveřní stanici ale i ACC kontrolérem; režim lze v dveřní stanici přepnout:

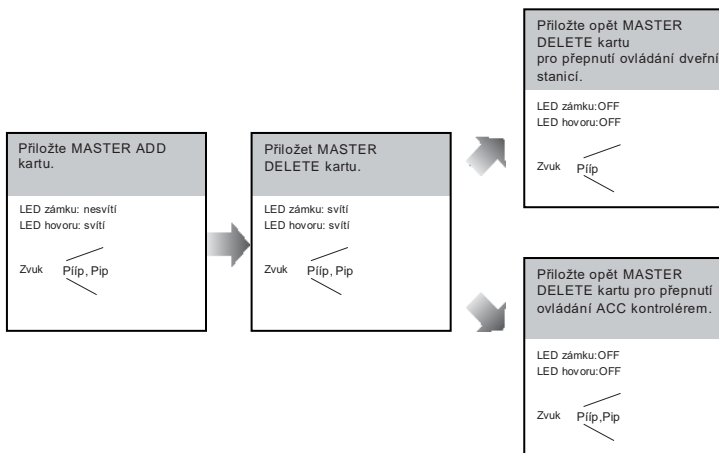

- Přepínání ovládání ID karet se točí dokola vždy po přiložení MASTER Delete karty v tomto nastavovacím režimu.
- Pokud se během 10 vteřin nepřiloží karta nebo nestiskne žádné tlačítko, ukončí se proces nastavení.

Zapojení elektrického zámku

Zapojení zámku s napájením z dveřní stanice

- Zámek musí být typu „Power-on-to-unlock“-**otevření při připojení napájení**
- Maximální odběr zámku musí být 250mA/12V DC
- Nelze nastavit dobu otevření při použití odchodového tlačítka
- Parametr mód zámku, musí být nastaven na NO, Mode=0 (*továrně nastaveno*).

1.



Propojka na pozici 2&3

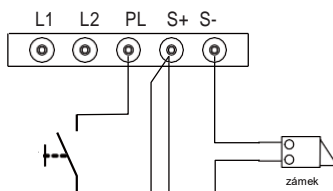

odchodové tlačítko

Zapojení při napájení z externího zdroje

- Typ externího napájení je nutno použít v závislosti na zámku a zatížení relé max. 24V DC/AC 1A
- Propojka musí být odstraněna před zapojením externího zdroje
- Parametr mód zámku, nastavte dle typu zámku:
NO, Mode=0 (*továrně nastaveno*) – otevření při připojení napájení
NC, Mode=1 – otevření při odpojení napájení



Propojka odstraněna

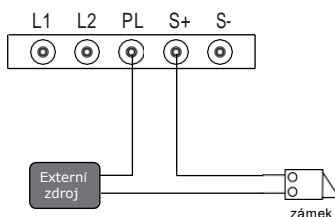

Základní zapojení

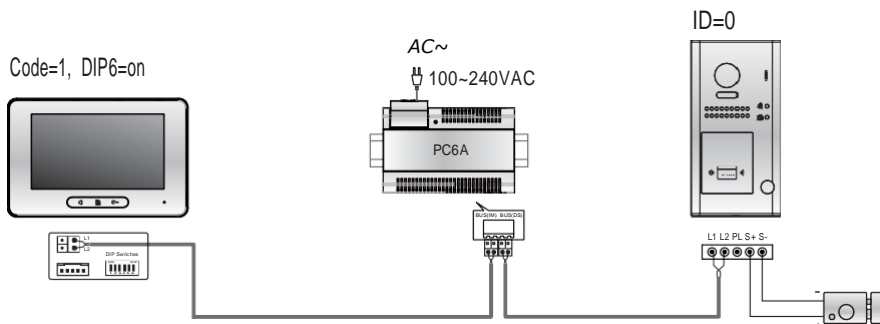

- Základní zapojení dveřní stanice s monitorem.
- Monitor lze volit dle nabídky z celé série dvoudrátových videovrátných.

Zapojení více dveřních stanic v jednom systému

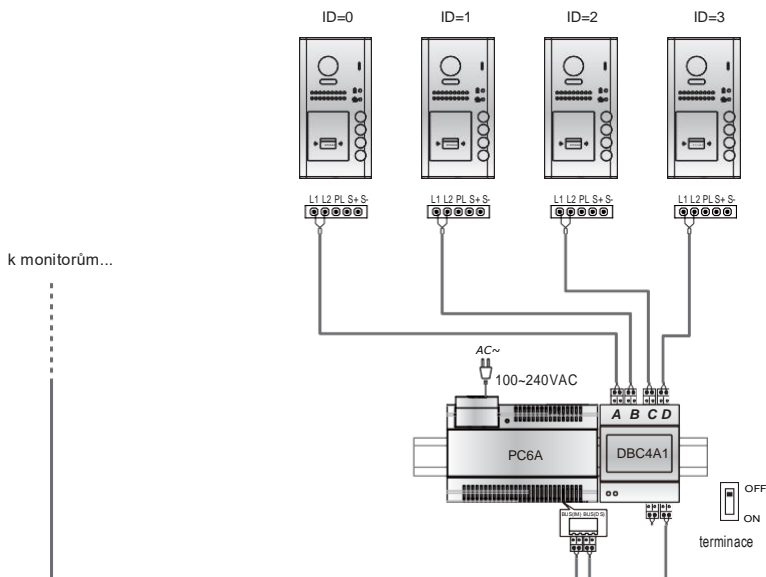

Zapojení více monitorů

Zapojení ve sběrnice topologii

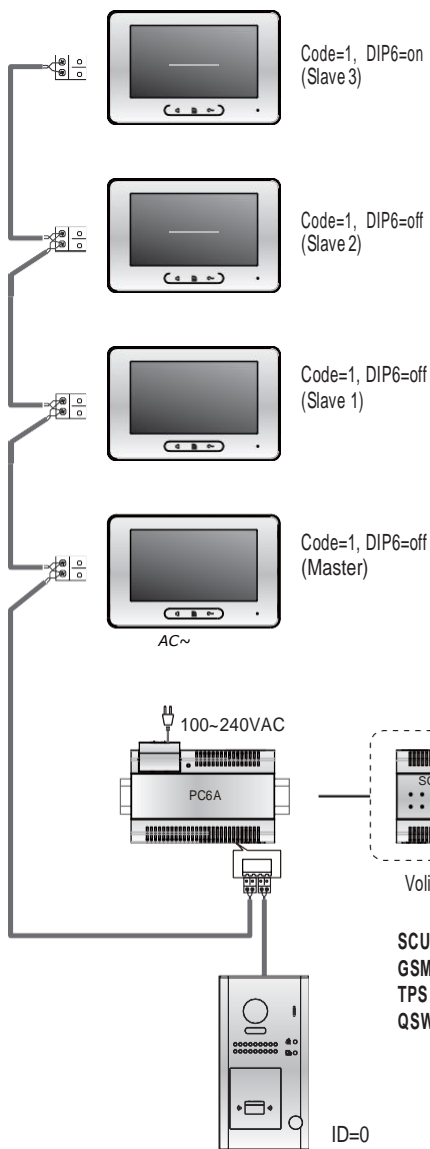

- Poslední monitor na sběrnici musí být správně impedančně přizpůsoben: DIP přepínač = ON.

Zapojení v hvězdicové topologii

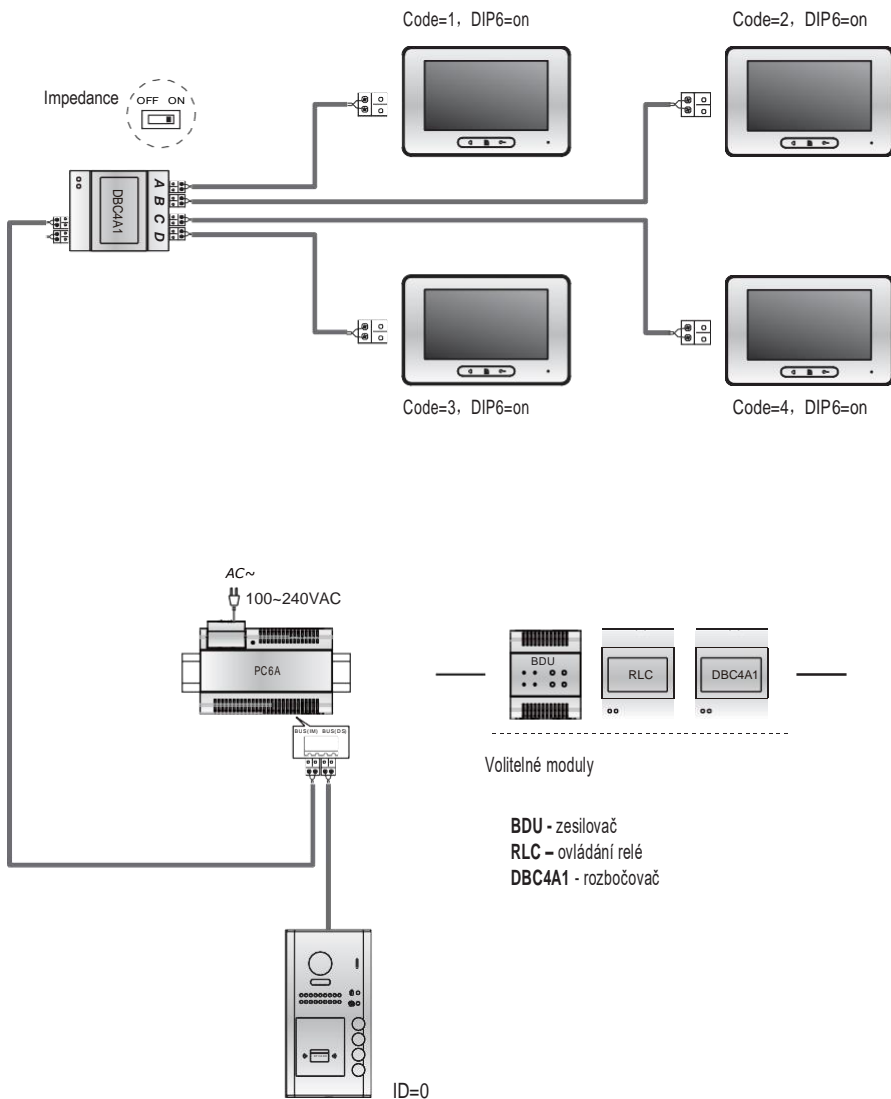

Upozornění

- Dbejte zvýšené opatrnosti při instalaci okruhů pod napětím AC 240V. Instalaci svěřte kvalifikovaným osobám.
- Minimální napětí při aktivaci (tj. aktivní vnitřní stanice, vyzvánění, sepnutý zámek) na jednotlivých komponentách systému nesmí být menší než 24V.
- Pokud použijete jako kabeláž kabel UTP CAT5E je nutné využít všechny páry a přitom dodržet správné kroucení, tj. spojit barvy a spojit bílé od barev
- Dveřní stanice jsou odolné venkovnímu prostředí, nejsou však vodotěsné, nelze je instalovat v místech s výskytem tekoucí a stříkající vody (pod okap)

Specifikace

Napájení:	DC 24V
Příkon:	Trvalý <1W; pracovní <3W
Kamera:	Barevný CMOS 1/2,7" snímač 2Mpx objektiv rybí oko 170 ^d
Napájení zámku:	DC 12V, <250mA (s vnitřním napájením)
Spínatelné výstupy:	2 (druhý vyžaduje externí modul)
Upevnění:	Dle modelu - povrchové nebo pod omítku
Pracovní teplota:	-20°C ~ +55°C
Krytí:	IP54
Materiál:	Pozinkovaná ocel povrchový model Nerezová ocel zapuštěný model
Sběrnice:	2-drát bez polarity
Rozměry:	176(V)×90(Š)×27(H)mm (povrchový model) 220(V)×119(Š)×52(H)mm (zapuštěný model)

Délky segmentů

Maximální délky segmentů systému jsou ovlivněny několika parametry jako kvalita a konstrukce vedení, vzájemné pospojování apod.

Sběrníková topologie

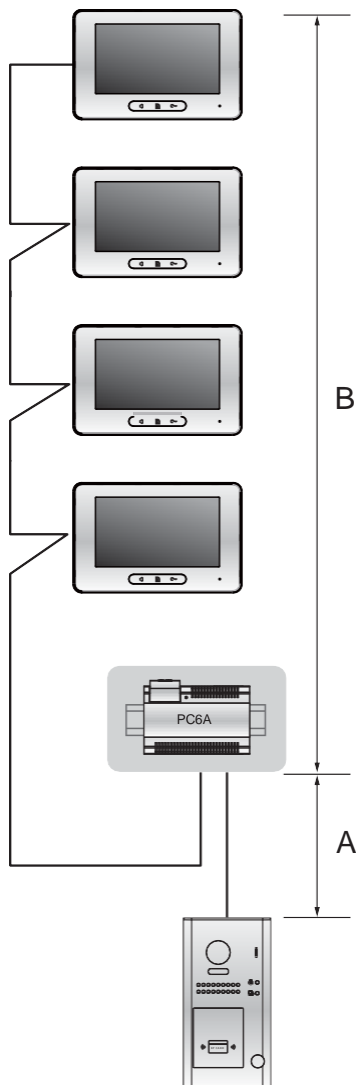

Délka úseků vedení (m)

Úsek	A	B	B
		≤2 monitorů	≤16 monitorů
Kroucený pár 2x 0,75mm ²	60	100	40
Kroucený pár 2x 1mm ²	80	120	60

Hvězdicová topologie

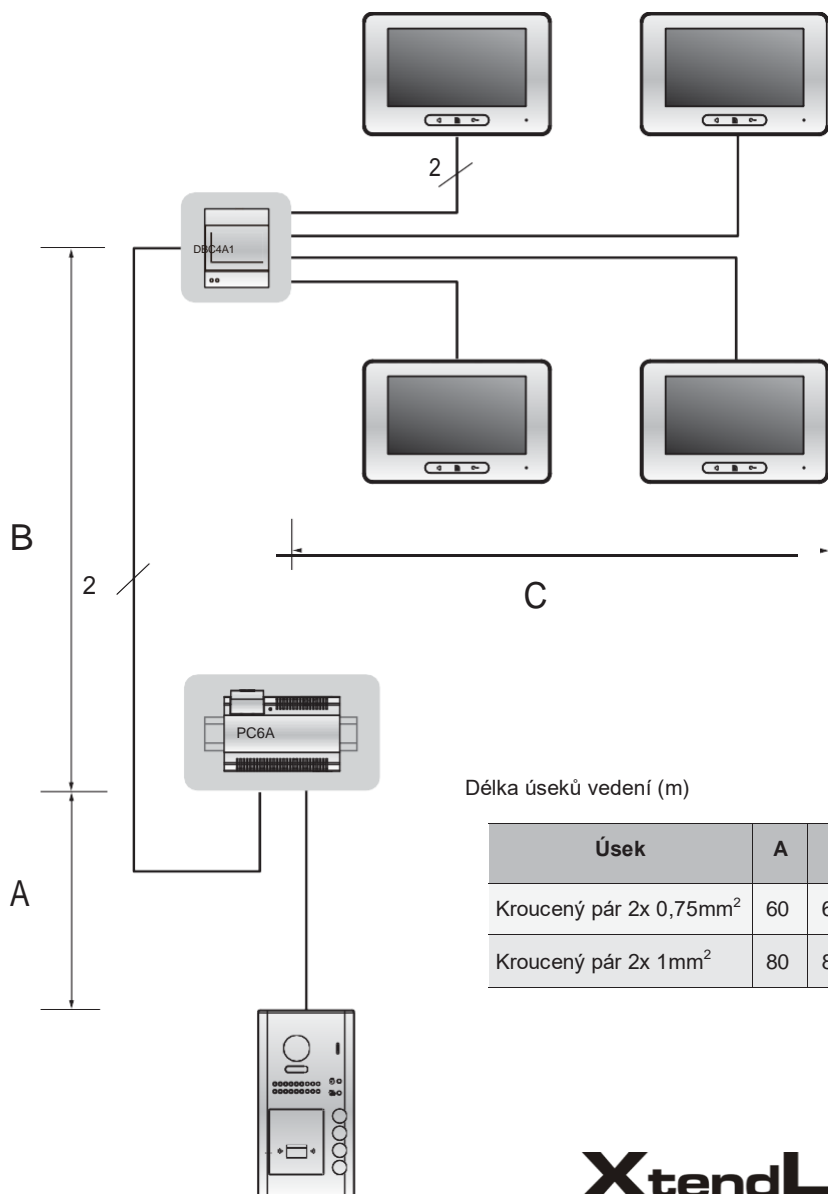

XtendLan